



Краткое руководство

A170

Беспроводная DECT Гарнитура

**A** Комплектация ·

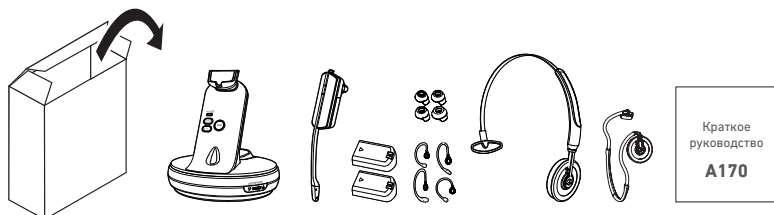

**A** 6V DC-MMP/MMJ

**B** # 1: EHS-RJ45

**C** # 2: EHS-7xx коннектор

**D** Аудио Кабель (8P4C-4P4C)

**E** USB шнур A-mini B

**B** Подключение ·

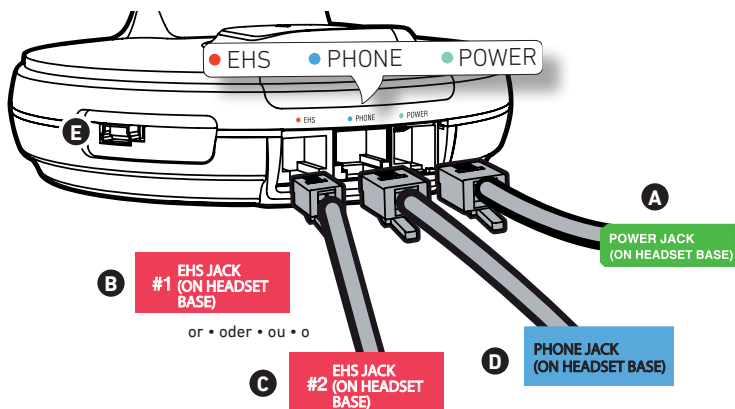

## Подключение к ·

D7xx — кроме D785, D735

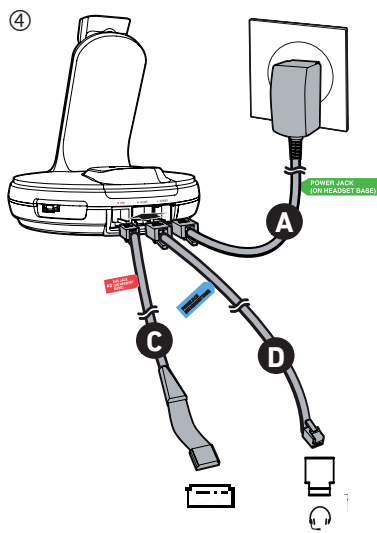
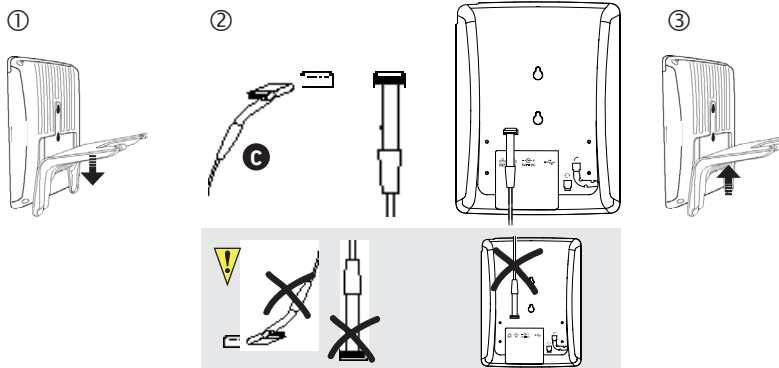

## Подключение к ·

D3xx, D785, D735

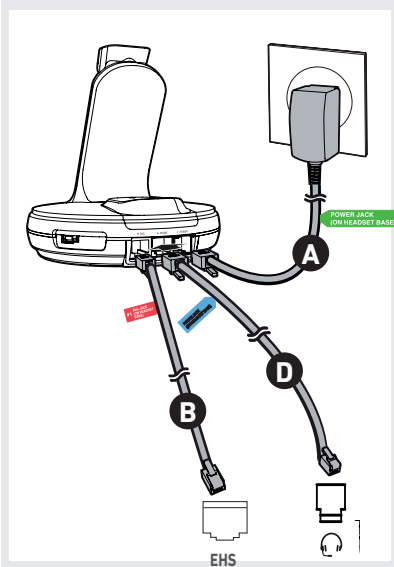

Подключение к ·

ПК, ноутбуку (софтфон/приложение к VoIP клиенту)

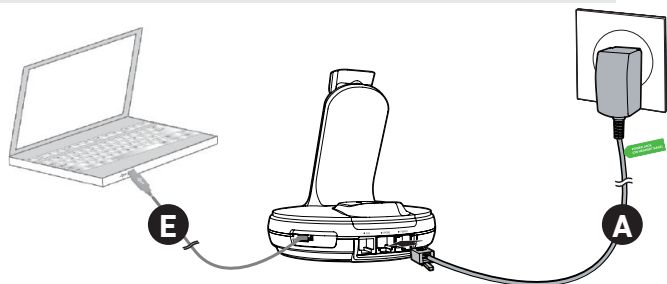

### С Установка и зарядка батареи ·

①

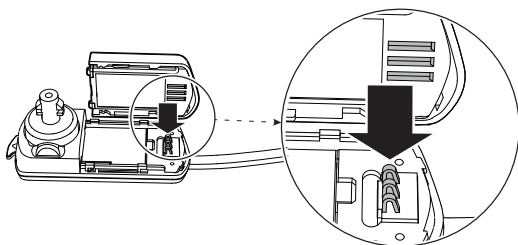

②

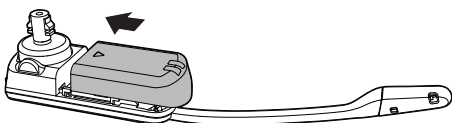

③

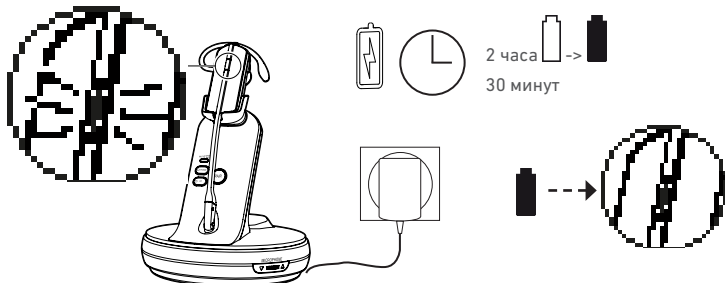

## Зарядка второй батареи ·

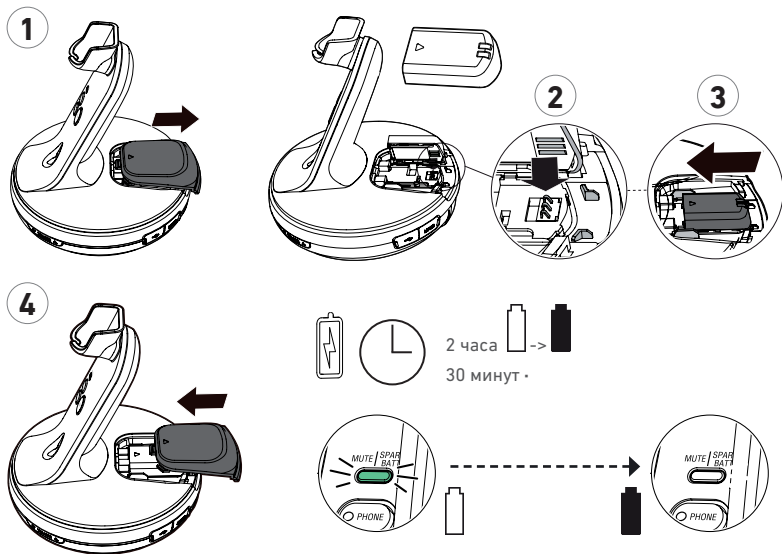

## D Три (3) варианта ношения ·

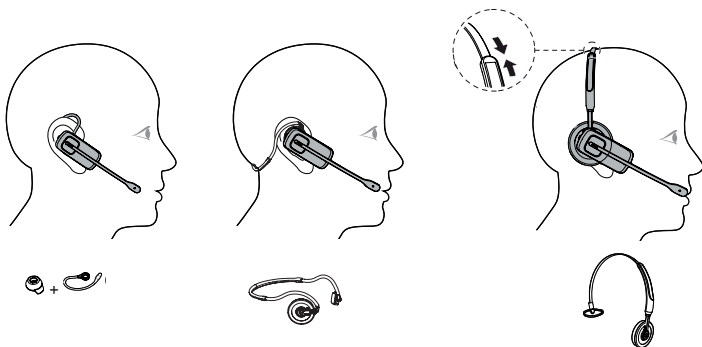

## Е Аудио настройки

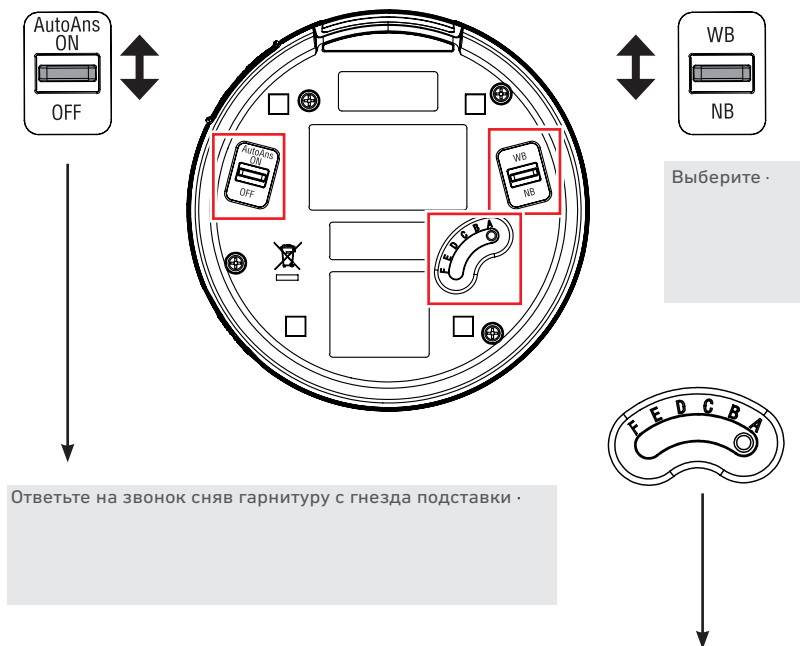

## F Свойства

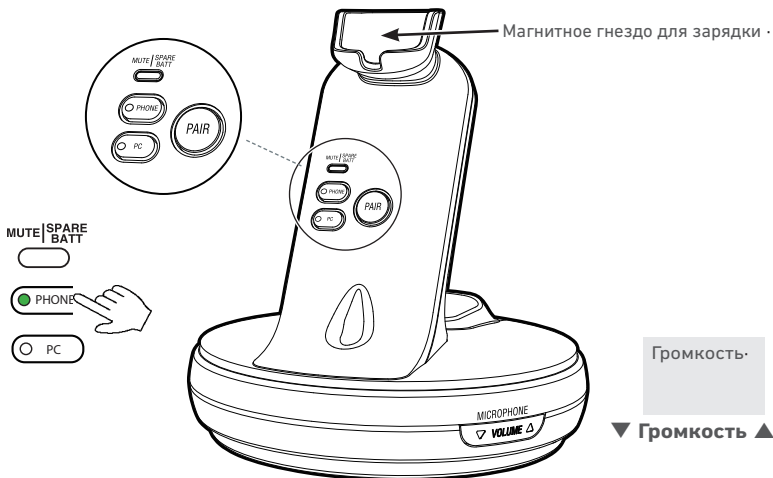

Заглушить микрофон ·

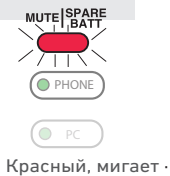

Громкость

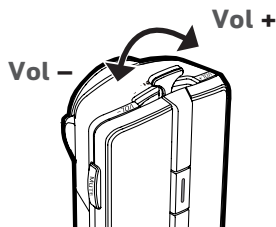

Звонок ·

· **Принять, отклонить:** Нажмите клавишу 1х. **Позвонить:** Нажмите 1х и наберите номер на клавиатуре телефона.



## Важная информация

### Меры предосторожности

Пожалуйста, прочитайте инструкции по безопасности и утилизации, а также о том, как настроить и использовать устройство перед его использованием, также дайте их другим пользователям.

**Конфиденциальность.** Телефонные звонки передаются между базовой станцией и гарнитурой посредством радиоволн, поэтому существует вероятность того, что ваши разговоры с помощью беспроводной гарнитуры могут быть перехвачены радиоприемным оборудованием в радиусе действия гарнитуры. По этой причине разговоры с помощью беспроводной гарнитуры не должны восприниматься как такие же личные, как разговоры с помощью проводных телефонов.

### Базовая станция, адаптер питания и аккумуляторные батареи

#### ПРЕДУПРЕЖДЕНИЯ:

Используйте только зарядное устройство (адаптер переменного/постоянного тока), поставляемый в комплекте с устройством. Другие источники питания могут повредить или даже разрушить его.

- Европа: Sunstrong International Industrial Ltd., модель №. SSA-6W2 EU 6045/6030
- Англия: Sunstrong International Industrial Ltd., модель №. SSA-6W2 UK 6045/6030

Используйте только поставляемые с устройством сменные батареи, модель №. BT291865, Li-Ion Polymer, 3.7V 140mAh 0.5Wh, поставщик Synergy Scientech Corp.

- Во избежание риска возгорания или взрыва аккумулятора замените его на аккумулятор соответствующего типа. Утилизируйте использованные батареи в соответствии с инструкциями.

### Размещение базовой станции и кабеля, управление базовой станцией и гарнитурой

- **Внимание:** Установите адаптер питания рядом с оборудованием и обеспечьте свободный доступ к нему.
- Избегайте размещения шнура устройства в местах, где люди могут споткнуться о него. Избегайте размещения шнура там, где он может подвергнуться механическому давлению, так как это может привести к его повреждению. В случае повреждения шнура питания или вилки отсоедините устройство и обратитесь в сервис.
- Используйте только внутри помещений. **Не для установки вне помещений!**
- Рабочая температура между 0 °C и +50 °C (32 °F и +122 °F), влажность не выше 95% и без конденсата.
- Не устанавливайте устройство в помещениях с высокой влажностью (например, ванных комнатах, прачечных, влажных подвалах). Не погружайте устройство в воду и не проливайте и не наливайте жидкости на него и в него. При попадании жидкости на изделие немедленно отсоедините любую линию или шнур питания. Не подключайте изделие обратно, пока оно не высохнет полностью.
- Не устанавливайте устройство в местах, где существует опасность взрыва, и не используйте телефон в таких местах (например, в лакокрасочных цехах). **Не пользуйтесь гарнитурой, если почувствуете запах газа или других потенциально взрывоопасных газов!**
- Может повлиять на работу медицинского оборудования. При установке приборов, например, в кабинете врача, следует учитывать технические особенности.
- **Внимание:** Гарнитура содержит магнит и может притягивать небольшие опасные предметы, такие как иголки или штифты. Перед каждым использованием убедитесь, что таких предметов нет.
- **Телевизионные помехи.** Некоторые беспроводные гарнитуры работают на частотах, которые могут создавать помехи для телевизоров и видеомагнитофонов. Для минимизации или предотвращения таких помех не размещайте базовую станцию беспроводной гарнитуры рядом с телевизором или видеомагнитофоном или на них. При возникновении помех перемещение беспроводной гарнитуры подальше от телевизора или видеомагнитофона часто приводит к уменьшению или устранению помех.

### Если у Вас установлен кардиостимулятор

- Не используйте если у вас есть имплантированный кардиостимулятор, за исключением



случаев, когда производитель кардиостимулятора прямо разрешают использование устройств, излучающих пульсирующие радиочастотные сигналы. Всегда следуйте инструкциям производителя!

- Рекомендуемая МИНИМАЛЬНАЯ дистанция до гарнитуры: 20 см (7").
- Не носите гарнитуру в нагрудном кармане.
- Носите гарнитуру на ухе напротив медицинского устройства, чтобы свести к минимуму вероятность возникновения помех.
- Немедленно выключите гарнитуру, если есть основания подозревать наличие помех.

#### **Если Вы носите слуховой аппарат**

Обратите внимание, что гарнитура может вызывать раздражающий фоновый шум.

#### **Дополнительная информация по безопасности**

##### **Маленькие дети:**

Устройство и его усовершенствования могут содержать мелкие детали. Храните их в недоступном для маленьких детей месте.

##### **Условия эксплуатации:**

Не забудьте соблюдать все правила, действующие в любой области, и всегда выключайте устройство, когда его использование запрещено, или когда оно может создавать помехи или опасность. Используйте устройство только в нормальном рабочем положении. Не размещайте кредитные карты или другие магнитные носители информации рядом с устройством, так как информация, хранящаяся на них, может быть стерта.

#### **Медицинские устройства**

Эксплуатация любого оборудования, излучающего радиочастотные сигналы, может нарушить работу недостаточно экранированных медицинских приборов. Проконсультируйтесь с врачом или производителем медицинского оборудования, чтобы узнать, защищены ли они надлежащим образом от внешнего радиочастотного излучения (РЧ) или у вас есть какие-либо другие вопросы по данной теме. Выключайте устройство в медицинских учреждениях, когда в этих местах установлены указатели. Больницы или медицинские учреждения могут использовать оборудование, которое может быть чувствительным к внешней РЧ-энергии.

#### **Имплантированные медицинские устройства**

Производители медицинских устройств рекомендуют соблюдать минимальное расстояние между беспроводным устройством и имплантированным медицинским устройством, таким как кардиостимуляторы или дефибрилляторы кардиовера, чтобы избежать потенциального вмешательства в работу медицинского устройства. Лица, имеющие такие устройства, должны:

- Всегда держите беспроводное устройство на расстоянии более 20 сантиметров (7,8 дюймов) от медицинского устройства, когда беспроводное устройство включено.
- Не носите беспроводное устройство в нагрудном кармане.
- Держите беспроводное устройство рядом с ухом напротив медицинского устройства, чтобы свести к минимуму возможность возникновения помех.
- Немедленно выключите беспроводное устройство, если есть основания подозревать наличие помех.
- Прочитайте и следуйте указаниям производителя медицинского изделия.

Если у вас есть вопросы по использованию беспроводного устройства с имплантированным медицинским устройством, обратитесь к своему поставщику медицинских услуг.

#### **Соответствие SELV (безопасное сверхнизковольтное напряжение)**

Состояние безопасности входных/выходных соединений соответствует требованиям SELV.

#### **Потенциально взрывоопасная среда**

Выключайте устройство в любом месте с потенциально взрывоопасной атмосферой и соблюдайте все знаки и инструкции. Искры в таких местах могут привести к взрыву или возгоранию, что может привести к травмам или даже смерти. Выключайте устройство в местах заправки

топливом, например, рядом с бензоколонками на АЗС. Соблюдайте ограничения на использование радиооборудования на топливных складах, в местах хранения и распределения топлива, на химических заводах и в местах проведения взрывных работ. Зоны с потенциально взрывоопасной атмосферой часто, но не всегда четко обозначены. Они включают в себя нижнюю палубу на лодках, средства транспортировки или хранения химических веществ, транспортные средства, использующие сжиженный нефтяной газ, а также участки, где в воздухе содержатся химические вещества или частицы, такие как зерновая пыль или металлические порошки.

### Чувствительное электронное оборудование

Текущее состояние исследований позволяет сделать вывод, что эксплуатационные устройства DECT обычно не оказывают негативного влияния на электронное оборудование. Тем не менее, следует принять некоторые меры предосторожности, если вы хотите использовать устройства DECT в непосредственной близости от такого оборудования, например, чувствительное лабораторное оборудование. Расстояние до оборудования всегда должно составлять не менее 10 см (3,94"), даже когда телефон находится в режиме ожидания.

### Электрические скачки

Мы рекомендуем установить ИБП в розетку переменного тока, к которой подключено данное устройство, чтобы избежать повреждения оборудования в результате ударов молнии или других электрических перенапряжений.

### Важная информация об аккумуляторах

В данном изделии используются перезаряжаемые литий-ионные аккумуляторы. Используйте только комплекты батарей, поставляемые в комплекте с телефоном. Не используйте батареи другого типа, так как это может привести к утечкам, пожару, взрыву или другим опасным ситуациям. Никогда не разбирайте, не изменяйте и не замыкайте аккумуляторы и не используйте их не по назначению. Заряжайте аккумуляторы только внутри гарнитуры или базовой станции, соответственно.

### Зарядка и разрядка, хранение

- Полная производительность новой батареи достигается только после двух-трех полных циклов зарядки и разрядки.
- Аккумулятор можно заряжать и разряжать сотни раз, но со временем он изнашивается. Используйте только запасные батареи, полученные от Snom Technology GmbH.
- Если полностью заряженный аккумулятор не используется, он со временем разряжается.
- Используйте аккумулятор только по назначению. Не допускайте короткого замыкания аккумулятора. Короткое замыкание контактов может привести к повреждению батареи или предмета подключения. Не используйте поврежденное зарядное устройство или аккумулятор. Использование поврежденного аккумулятора может привести к его взрыву.
- Не размещайте и не храните аккумулятор внутри или снаружи гарнитуры в непосредственной близости от открытого огня или других источников тепла.
- Не размещайте и не храните аккумулятор внутри или снаружи гарнитуры в непосредственной близости от открытого огня или других источников тепла.
- Избегайте перезарядки. Повторная перезарядка может привести к ухудшению характеристик батареи. Никогда не пытайтесь заряжать аккумулятор с обратной полярностью, так как это может привести к повышению давления газа внутри аккумулятора и утечкам.
- Если гарнитура хранится более 1 месяца, извлеките батарею.
- Храните аккумулятор в сухом прохладном месте без коррозионных газов.

### Утилизация батарей

Неисправные или разряженные батареи нельзя выбрасывать вместе с бытовыми отходами. Верните старые батареи поставщику батарей, лицензированному дилеру или в специальный пункт сбора. Не сжигайте батарейки.

### Чистка

Используйте антистатическую ткань. Не допускайте попадания воды, жидкости или твердых

чистящих средств, так как они могут повредить поверхность или внутреннюю электронику основания, зарядного устройства и трубки.

### Утилизация

#### Базовая станция, гарнитура, блок питания



Данное устройство подпадает под действие Европейской Директивы 2012/19/EU и не может быть утилизировано вместе с обычным бытовым мусором. Если Вы не знаете где утилизировать устройство по истечению его срока службы, обратитесь к местному поставщику услуг по утилизации отходов.

#### Батарея

Аккумулятор, поставляемый с данным изделием, подлежит утилизации в соответствии с Европейской директивой 2006/66/EC и не может быть утилизирован вместе с бытовым мусором.

Если вы не знаете, где вы можете утилизировать батарею по истечении срока ее службы, обратитесь в муниципалитет, к местному поставщику услуг по утилизации отходов или к продавцу.

#### Для стран, не входящих в Европейский союз:

Утилизация электрических и электронных изделий в странах за пределами Европейского союза должна производиться в соответствии с местными правилами. За дополнительной информацией обращайтесь в местные органы власти.

#### Standards Conformance



Данное устройство соответствует основным требованиям по охране здоровья, безопасности и окружающей среды всех соответствующих европейских директив.

Несанкционированное вскрытие, изменение или модификация устройства приведет к прекращению действия гарантии, а также может привести к потере соответствия CE. В случае неисправности обратитесь в авторизованный сервисный центр, к продавцу или в компанию Snom.

### Technical specifications

Безопасность:	IEC 60950
Полоса частот RF:	1881.792-1897.344 MHz (EMEA)
Каналы:	5
Диапазон рабочих температур:	0 °C - 50 °C (+32 °F до +122 °F)
Напряжение базовой станции (AC, 60Hz):	96Vrms - 127Vrms
Напряжение базовой станции (выход адатера):	Выход 1: 6VDC @450mA Выход 2: 6VDC @300mA
Рабочее напряжение гарнитуры:	3.2VDC - 4.2VDC
Батарея:	3.7V 140mAh
Адаптер питания:	

- EU: Sunstrong, модель № SSA-6W2 EU 6045/6030
- UK: Sunstrong, модель № SSA-6W2 UK 6045/6030

**Все технические характеристики продукции могут быть изменены без предварительного уведомления. Компания Snom отказывается от всех гарантий и ответственности за точность, полноту и актуальность опубликованной информации, за исключением случаев умысла или грубой небрежности со стороны компании Snom или в случае возникновения ответственности в связи с обязательными правовыми положениями. Для более подробной информации посетите [www.snom.com](http://www.snom.com).**